

Chaudière à granulés



ecotop^{zero} et **ecotop**^{light}



A++
avec régulation



Granulés de bois

Technologie 0 émission

- + Personnalisez votre chaudière
- + Fonction Météo
- + Electrofiltre pour poussières fines



SOLARFOCUS

Technologie **ZERO** émission **100%** renouvelable

La technologie

- Construction compacte : seulement 60 cm x 65 cm
- Groupe hydraulique mélangé d'élévation des retours intégré
- Sortie fumées supérieure ou arrière
- Montage possible avec côté gauche et arrière contre un mur
- Contrôle de régulation par écran tactile avec connexion smartphone, PC et tablette

Votre bénéfice

- Chaudière à granulés entièrement automatique
- Contrôle intuitif pouvant intégrer la gestion solaire et générer des économies de combustible
- Accès facile à tous les composants de la Chaudière



Le confort de chauffage

est un confort de vie

Grâce à sa compacité, l'**ecotop**^{zero} permet un vrai gain de place. Elle peut être installée contre un mur sur deux côtés.

Livraison "prête à brancher" de l'**ecotop**^{zero}, (Entièrement câblée, assemblée, vérifiée et pré-programmée) qui permet de réaliser des économies lors de l'installation.

Disponible avec ou sans filtre à poussière, l'**ecotop**^{zero} est une Chaudière à granulés avec technologie ZERO émissions.

Vue en coupe

(1) Ecran de contrôle 7" tactile

L'**ecotop**^{zero} est équipée de série avec un grand écran tactile qui permet de contrôler ses différentes fonctions. Avec jusqu'à 8 circuits de chauffage mélangés, 4 circuits d'eau chaude sanitaire, 4 ballons tampons et 3 circuits solaires doubles qui peuvent donc tous être contrôlés depuis l'écran de la chaudière.

Un accès à distance est possible via VNC ou une application mobile. La connexion – sans module aditionnel – a un contrôleur "smart Home" est aussi possible via ModBus TCP.

(2) Electrofiltre

Afin d'éliminer les particules fines résiduelles dans les gaz de fumées, l'**ecotop**^{zero} peut être équipée d'un électrofiltre. Le nettoyage du filtre et des électrodes - tout comme le nettoyage de l'échangeur de chaleur - sont entièrement automatiques. Les équipements externes de nettoyage souvent optionnels ne sont ici pas nécessaires.

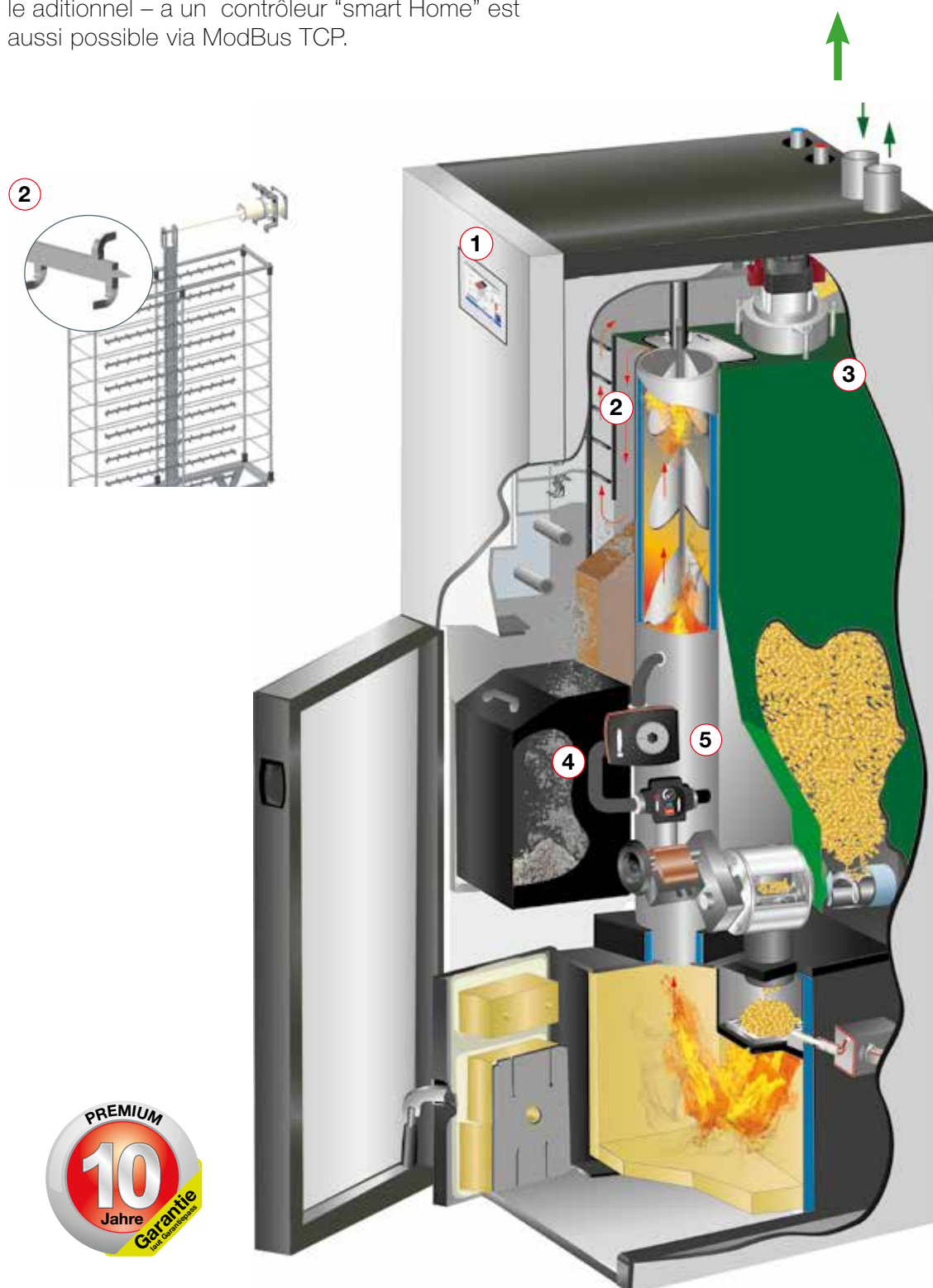

Vos avantages

(3) Trémie tampon intermédiaire avec turbine d'aspiration

L' **ecotop**^{zero} est dotée d'un généreux réservoir tampon de granulés. La turbine d'aspiration assure le remplissage aux horaires choisis. La chaufferie peut être éloignée du silo principal. La turbine est montée directement avec une isolation phonique sur la trémie. Le circuit d'aspiration est fermé et sans entretien.

(4) Extraction automatique des cendres

Les cendres sont automatiquement transportées vers le cendrier.

La capacité de 16 L du cendrier permet d'espacer les intervalles de nettoyage de celui-ci et augmentant ainsi votre confort. Il est possible de paramétrer des notofications sur votre smartphone lorsque le nettoyage est nécessaire.

(5) Module d'élévation de température de retour intégré

Le module d'élévation de température de retour avec vanne trois voies commandée par la régulation est intégré de série à la chaudière.

- + Emissions de particules fines à la limite du mesurable avec l'électrofiltre $< 1,0 \text{ mg/Nm}^3$ à 13% O_2
- + La combustion à haute efficacité à flamme inverse permet des émissions de $\text{CO} < 9 \text{ mg/Nm}^3$ à 13% O_2 (Pleine charge)
- + Technologie de chauffage soucieuse des générations futures grâce à la neutralité CO_2 . Lors de la combustion, seul le dioxyde de carbone (CO_2) absorbé par l'arbre lors de sa croissance est relâché dans l'atmosphère. La biomasse est ainsi de l'énergie solaire stockée.
- + Le serveur météo inclus à la régulation prend en compte les prévisions locales et permet - entre autre - d'ajuster les réglages du chauffage permettant ainsi de réaliser facilement des économies de combustible !
- + Personnalisez la façade de votre Chaudière selon vos souhaits. Choisissez le design de votre Chaudière et amenez une touche de couleur à votre chaufferie
- + Ecran tactile 7" avec interface pour l'application mobile "mySolarfocus app" et intégration "Smart Home" via ModBus TCP
- + Puissance: 15, 20 et 24 kW

Facilement encastrable sur deux côtés

Avec une emprise au sol de seulement $0,39 \text{ m}^2$, cette Chaudière est idéale pour les espaces réduits. De part sa conception, elle peut être installée en angle avec deux côtés contre les murs. Tous les raccordements se trouvent sur le dessus. La sortie fumées peut se trouver soit à l'arrière, soit sur le sommet par simple rotation du ventilateur.

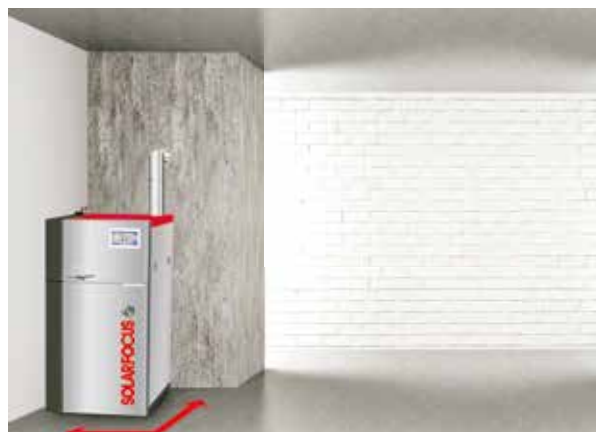

Choisissez
votre
DESIGN
préfér  !



Comment  a marche :

La chaudi re **ecotopzero** est personnalisable en option. Soit vous choisissez dans notre large biblioth que de mod les, soit vous pouvez selectionner une photo de votre choix.



Personnalisez votre chaudi re selon vos go ts et apportez une touche de couleur dans votre chaufferie !

Raccordement hydraulique rapide et facile

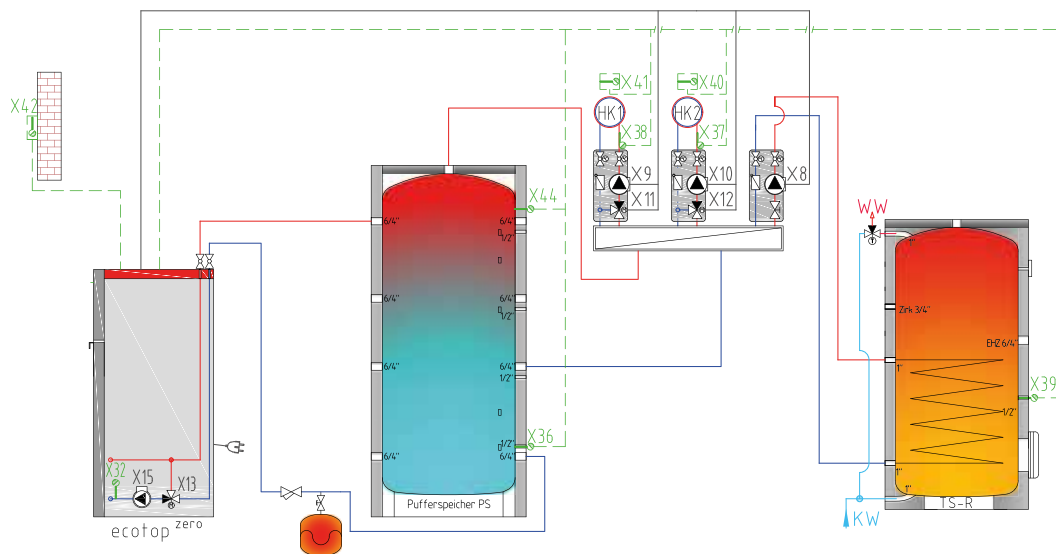

La chaudière **ecotop**^{zero} est facile et rapide à installer. Les raccords hydrauliques se trouvent sur le sommet. L'accès à tous les composants se fait sur le côté droit avec un large accès.

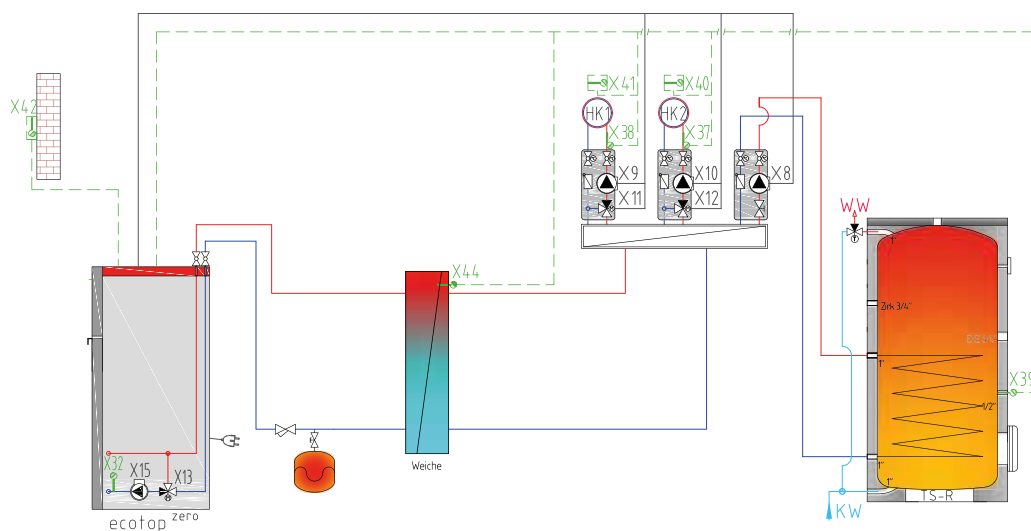

Données techniques

Raccordement fumées sur le dessus Chaudière étanche pour un fonctionnement indépendant de l'air ambiant !

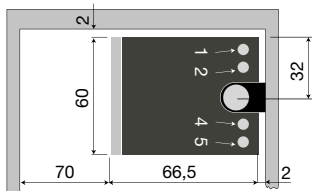

Raccordement fumées à l'arrière

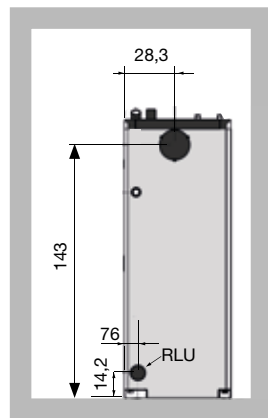
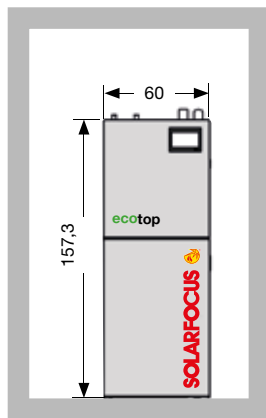
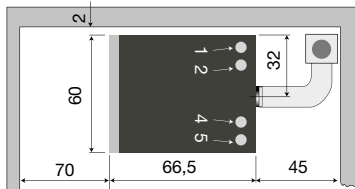

dimensions en cm

ecotopzero

		15	20	24
Puissance	[kW]	4,7 - 15,5	6,3 - 20,3	7,2 - 24
Classe énergétique		A+ ➔	A+ ➔	A+ ➔
Classe énergétique avec régulation		A++ ➔	A++ ➔	A++ ➔
Hauteur avec pieds	[cm]	157	157	157
Diamètre de la sortie fumées	[mm]	130	130	130
Hauteur à l'axe de la sortie fumées	[cm]	143	143	143
Poids	[kg]	198	198	198
Contenance en eau	[l]	55	55	55
Capacité trémie tampon intermédiaire	[l]	55	55	55
Contenance cendrier	[l]	20	20	20
Hauteur minimale du local	[cm]	185	185	185
Soupape de sécurité thermique			pas nécessaire	

1) Retour

2) Départ

3) Fumées

4) Retour d'air aspiration

5) Remplissage aspiration

Qualité de fabrication Autrichienne

- ☑ Chauffages à biomasse
- ☑ Systèmes solaires
- ☑ Pompes à chaleur
- ☑ Techniques ECS



Produits



Granulés



Granulés + Bûches



Bûches



Copeaux



Énergie solaire



Eau fraîche



Pompe à chaleur

Votre revendeur spécialisé

Autriche

SOLARFOCUS GmbH, Werkstraße 1, A-4451 St. Ulrich/Steyr

office@solarfocus.at

Tel.: 07252 50 002 - 0

www.solarfocus.at

Fax: 07252 50 002 - 10

Allemagne

SOLARFOCUS GmbH, Marie-Curie-Str. 14-16, D-64653 Lorsch

info@solarfocus.de

Tel.: 06251 13 665 - 00

www.solarfocus.de

Fax: 06251 13 665 - 50

Suisse

SOLARFOCUS Switzerland GmbH, Gewerbe Mooshof 10

CH-6022 Grosswangen

Tel.: 041 984 0880

www.solarfocus.ch

info@solarfocus.ch